

Moulinex

studio

MINID3SL

LAVE-VAISSELLE
DISHWASHER
VAATWASSER
LAVAVAJILLAS
MÁQUINA DE LAVAR LOIÇA



INHOUDSOPGAVE

BELANGRIJKE VEILIGHEIDSVOORSCHRIFTEN.....	2
BESCHRIJVING VAN DE ONDERDELEN.....	5
VOORDAT U UW VAATWASMACHINE INSTALLEERT.....	6
INSTALLATIE-INSTRUCTIES.....	8
ALVORENS DE KORVEN TE VULLEN.....	9
DE VAATWASMACHINE VULLEN.....	10
WATERONTHARDER GEBRUIKEN.....	12
VAATWASMIDDEL TOEVOEGEN	13
VAATWASPROGRAMMA'S.....	14
EEN WASCYCLUS STARTEN.....	16
REINIGING EN ONDERHOUD.....	18
PROBLEEMOPLOSSING.....	21
PRODUCTFICHE.....	23
PRODUCTINFORMATIEBLAD.....	24
SERVICE VOOR REPARATIES EN RESERVEONDERDELEN.....	25
VERWIJDERING.....	26

BELANGRIJKE VEILIGHEIDSVOORSCHRIFTEN

LEES DE VOLGENDE VEILIGHEIDSINSTRUCTIES AANDACHTIG DOOR VOORDAT U HET APPARAAT IN GEBRUIK NEEMT EN BEWAAR ZE VOOR TOEKOMSTIG GEBRUIK.

Waarschuwingen

- Dit apparaat is bestemd voor huishoudelijk gebruik of gelijksoortige toepassingen zoals:
 - personeelskeukens in winkels, kantoren en andere werkomgevingen;
 - boerderijen;
 - door klanten in hotels, motels en andere residentiële omgevingen;
 - bed-and-breakfasts.
- Als het netsnoer beschadigd is, moet dit worden vervangen door de fabrikant, een servicecentrum of een gekwalificeerd vakman.
- Dit apparaat kan worden gebruikt door kinderen vanaf 8 jaar en personen met verminderde fysieke, zintuiglijke of mentale vermogens of een gebrek aan ervaring en kennis, indien zij onder toezicht staan of instructies hebben gekregen over het veilige gebruik van het apparaat en als zij de gevaren ervan begrijpen. Kinderen mogen niet met het apparaat spelen. Reiniging en onderhoud mag zonder toezicht niet door kinderen worden uitgevoerd.
- Voor meer informatie over de reinigingsmethode en -frequentie, zie de sectie "Reiniging en onderhoud" op pagina's 18-20.

- Belemmer de openingen niet door een tapijt.
- Gebruik de nieuwe slangen die met het apparaat zijn meegeleverd en gebruik geen oude slangen opnieuw.
- Het maximum aantal couverts dat door deze vaatwasmachine kan worden gewassen is 3.
- De deur dient niet open gelaten te worden, daar dit een struikelgevaar zou kunnen inhouden.
- Voor meer informatie over het vullen van de vaatwasmachine, raadpleeg de sectie "De vaatwasmachine vullen" op pagina's 10-12.
- **WAARSCHUWING:** Messen en ander keukengerei met scherpe punten moeten in de korf gestoken worden met de punt naar beneden of in een horizontale positie.
- De minimum toegestane ingaande waterdruk is 0,04 MPa.
De maximum toegestane ingaande waterdruk is 1 MPa.
- De stekker moet na de installatie van het apparaat goed bereikbaar blijven.

Veiligheidsmaatregelen

- Installatie en reparaties mogen alleen door een vakbekwame technicus worden uitgevoerd.
- Dit apparaat is alleen geschikt voor huishoudelijk gebruik binnenshuis.
- Dompel het snoer, de stekker of het apparaat niet onder in water of een andere vloeistof om het risico op elektrische schokken te beperken.
- Zet het apparaat altijd uit en haal de stekker uit het stopcontact

voordat u het apparaat reinigt of onderhoudt.

- Sta of zit niet op de deur of het afdruiptrek van de vaatwasmachine.
- Gebruik uw vaatwasmachine niet tenzij alle panelen van de behuizing goed op hun plaats zijn.
- Open de deur voorzichtig wanneer de vaatwasmachine ingeschakeld is, water kan uit het apparaat spuiten.
- Plaats geen zware artikelen op of ga niet op de deur staan als het open staat. Het apparaat kan voorover kantelen.
- Bepaalde vaatwasmiddelen zijn zeer alkalisch. Deze kunnen zeer gevaarlijk zijn wanneer ingeslikt. Vermijd contact met huid en ogen en houd kinderen uit de buurt van de vaatwasmachine als de deur open is.
- Was geen plastic artikelen, tenzij ze vaatwasmachinebestendig of gelijkwaardig gemarkeerd zijn.
- Gebruik alleen vaatwasmiddelen en glansspoelmiddelen die voor een automatische vaatwasmachine ontworpen zijn.
- Gebruik nooit zeep, wasmiddelen of handafwasmiddelen in uw vaatwasmachine.
- Pas de bedieningsknoppen niet aan.
-  Aardingsinstructies:
 - * Dit apparaat moet geaard zijn. In geval van een storing of defect beperkt de aarding het risico op een elektrische schok door te zorgen voor een weg van minste weerstand voor de elektrische stroom. Dit apparaat is voorzien van een geaarde stekker.
 - * Steek de stekker in een gepast stopcontact dat volgens alle lokale codes en voorschriften is geïnstalleerd en geaard.

- * Een onjuiste aansluiting van de aardleiding kan resulteren in een risico op een elektrische schok.
- * Vraag advies aan een bekwame elektricien of reparateur als u twijfelt of het apparaat al dan niet juist geaard is.
- * Verander niets aan de stekker van het apparaat. Als deze niet past, vraag aan een vakbekwame elektricien om een geschikt stopcontact te installeren.

BESCHRIJVING VAN DE ONDERDELEN

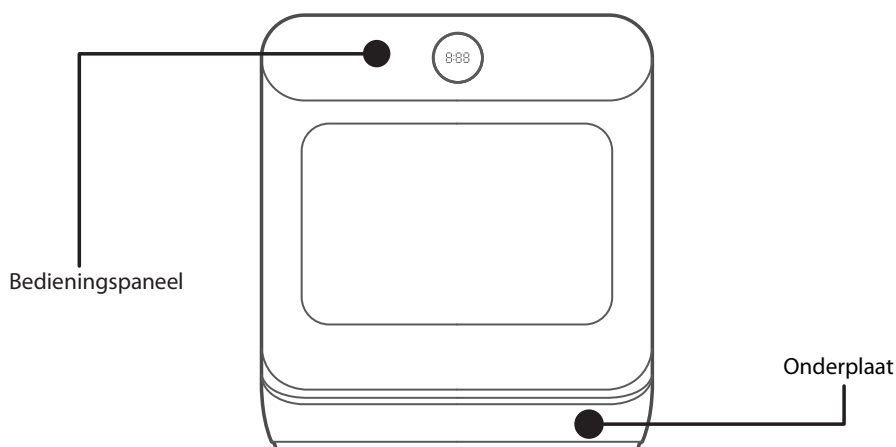

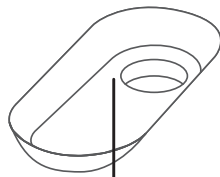
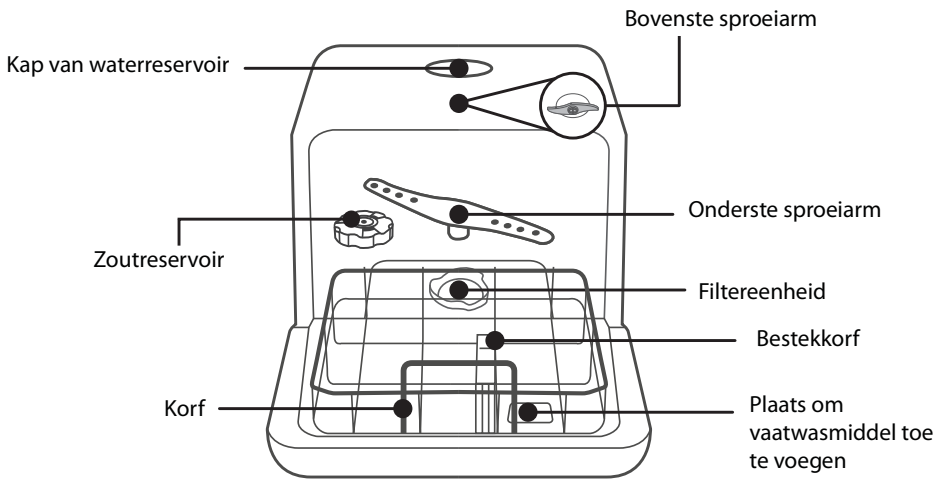

Bac à eau

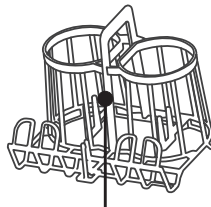









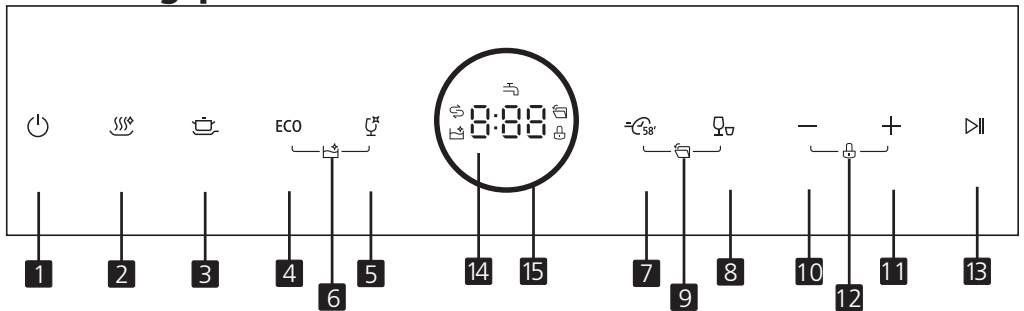



















Zuigflessenhouder



Waterkan

Bedieningspaneel



1		Aan/uit-knop															
2		Hygiene 72°C-programma knop															
3		Intensieve programma knop															
4	ECO	ECO_programma knop															
5		Glazenprogramma knop															
6		Zelfreinigingsprogramma <ul style="list-style-type: none"> • Om dit programma te activeren, druk en houd de ECO en  knoppen 3 seconden ingedrukt. 															
7		58min wasprogramma knop															
8		Snel wasprogramma knop															
9		Automatische deuropeningsfunctie <ul style="list-style-type: none"> • Om deze functie in alle programma's in of uit te schakelen, druk en houd de  en  knoppen 3 seconden ingedrukt. 															
10	—	Uitstel - knop <ul style="list-style-type: none"> • Druk op deze knop om het aantal uitsteluren voor het wassen te verlagen. • Elke druk op de knop verkort de startuitsteltijd voor het wassen met één uur. 															
11	+	Uitstel + knop <ul style="list-style-type: none"> • Druk op deze knop om het aantal uitsteluren voor het wassen in te stellen. • U kunt de starttijd voor het wassen tot 24 uur uitstellen. Elke druk op deze knop verlengt de startuitsteltijd voor het wassen met één uur. 															
12		Kinderslotfunctie Om deze functie in of uit te schakelen, druk en houd — en +3 seconden ingedrukt. Het kinderslot stelt u in staat om alle knoppen, uitgezonderd de  knop, te vergrendelen.															
13		Start/Pauze knop															
14	Scherm	Om de programmaduur, uitgestelde starttijd, waterhardheid-instelling, foutcodes en statussymbolen weer te geven															
		<table border="1" style="width: 100%; text-align: center;"> <thead> <tr> <th colspan="2">Statussymbolen</th> <th colspan="3">Functiesymbolen</th> </tr> </thead> <tbody> <tr> <td></td> <td></td> <td></td> <td></td> <td></td> </tr> <tr> <td>Zout bijvullen</td> <td>Watertoevoer-waarschuwing</td> <td>Automatische deuropening</td> <td>Kinderslot</td> <td>Zelfreiniging</td> </tr> </tbody> </table>	Statussymbolen		Functiesymbolen								Zout bijvullen	Watertoevoer-waarschuwing	Automatische deuropening	Kinderslot	Zelfreiniging
		Statussymbolen		Functiesymbolen													
																	
Zout bijvullen	Watertoevoer-waarschuwing	Automatische deuropening	Kinderslot	Zelfreiniging													
15	Lichtring	De kleur van de ring wordt rood wanneer de watertemperatuur hoger dan 59 °C is.															

INSTALLATIE-INSTRUCTIES

Uw vaatwasser kan overal in uw keuken worden geïnstalleerd zolang er ruimte en mogelijkheid tot het aansluiten op de watervoorziening/afvoer en elektrische voeding is. Sluit geen verlengsnoer op het apparaat aan om mogelijk gevaar te voorkomen.

Koudwateraansluiting

! Laat het installeren van de kabel aan deskundigen over. Sluit de koudwatertoevoerslang aan op een 1,9cm (3/4") connector met schroefdraad en maak deze stevig vast. Als de waterleidingen nieuw zijn of gedurende een lange periode niet werden gebruikt, laat het water stromen om ervoor te zorgen dat het water schoon is. Dit is nodig om te voorkomen dat de waterinlaat verstopt raakt en het apparaat schade oploopt.

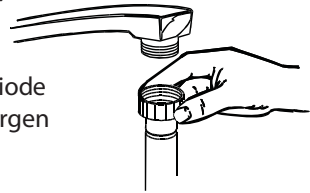

Maak de afvoerslang vast aan de inlaat van de vaatwasmachine. Breng de klem over de slang aan en maak vast met een schroevendraaier (niet meegeleverd).

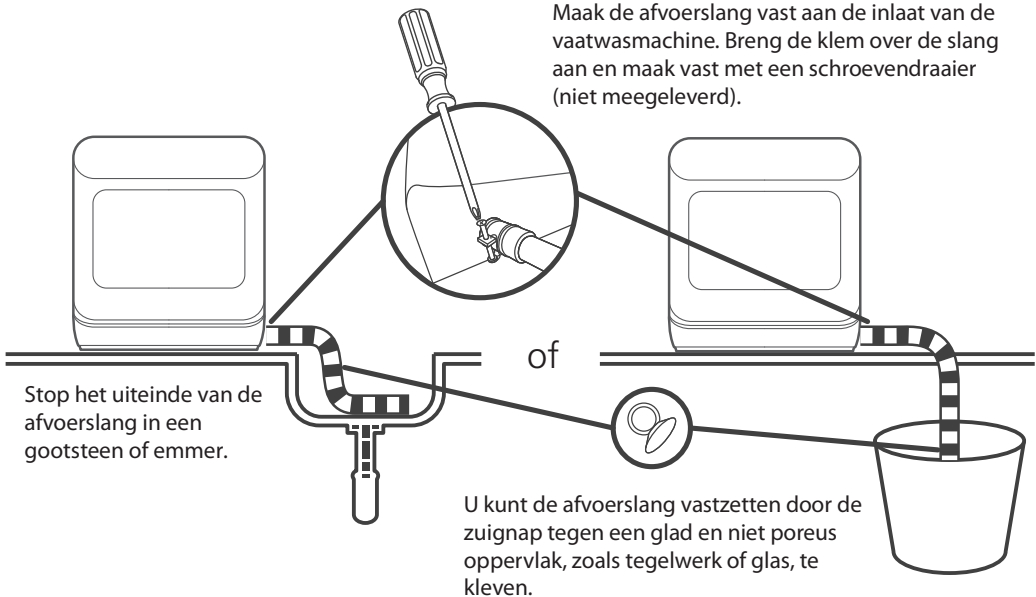

Stop het uiteinde van de afvoerslang in een gootsteen of emmer.

U kunt de afvoerslang vastzetten door de zuignap tegen een glad en niet poreus oppervlak, zoals tegelwerk of glas, te kleven.

Als er lekken worden gedetecteerd, draai de watertoevoer onmiddellijk dicht en controleer de slangverbindingen grondig. Indien nodig, maak de verbindingen opnieuw. Als u het lek zelf niet kunt stoppen, raadpleeg een vakbekwame loodgieter.

Elektrische aansluiting

! Laat het installeren van elektrische apparatuur aan deskundigen over.

- Gebruik geen verlengsnoer of een adapterstekker met dit apparaat.
- Knip of verwijder nooit de aardingsverbinding van het snoer.

Zorg dat de spanning en de frequentie van de vaatwasmachine overeenstemmen met deze vermeld op het typeplaatje. Steek de stekker alleen in een elektrisch stopcontact dat juist geaard is. Als het stopcontact waarop het apparaat moet worden aangesloten niet geschikt voor de stekker is, vervang dan het stopcontact, in plaats van adapters of iets dergelijks te gebruiken omdat deze oververhitting en brand kunnen veroorzaken. Zorg dat het apparaat juist is geaard voordat u het gebruikt.

ALVORENS DE KORVEN TE VULLEN

- Verwijder grove etensresten, zoals botten, deze kunnen de filter verstopen of de waterpomp beschadigen.
- Week potten en pannen met aangebrande etensresten voordat u deze in de korven zet.

WAARSCHUWINGEN:

- Zorg ervoor dat de vaat goed vast zit, zodat het tijdens het programma niet kan omvallen en het draaien van de sproeiarm niet hindert.
- Vaat zoals kopjes, kommen, glazen en pannen moeten met de opening naar onder gericht worden ingezet en eventuele holtes gekanteld, zodat alle water kan weglopen.
- Stapel geen borden op elkaar.
- Zet glazen niet te dicht bij elkaar om te voorkomen dat ze tegen elkaar gaan botsen en breken.
- Laad grote artikelen die het moeilijkste schoon te maken zijn in de onderste korf.
- Controleer of alle items vaatwasmachinebestendig zijn.

Vaatwerk dat niet vaatwasmachinebestendig is:

- Bestek met houten, hoornen, porselein of paarlemoeren handgrepen
- Kunststof onderdelen die niet hittebestendig zijn
- Ouder bestek met gelijmd onderdelen die niet bestand tegen temperaturen zijn
- Gelijmd bestek of gelijmd borden
- Tinnen of koperen artikelen
- Kristalglas
- Stalen artikelen die onderhevig zijn aan roest
- Houten gerei
- Artikelen gemaakt van synthetische vezels

Zeer kleine artikelen mogen niet in de vaatwasmachine worden gewassen omdat ze gemakkelijk uit de korf kunnen vallen.

DE VAATWASMACHINE VULLEN

De vaatwerksteun gebruiken

Klein vaatwerk kan door de mand vallen en het draaien van de sproeiarm beletten.

Draai de vaatwerksteun naar binnen om het klein vaatwerk te ondersteunen.

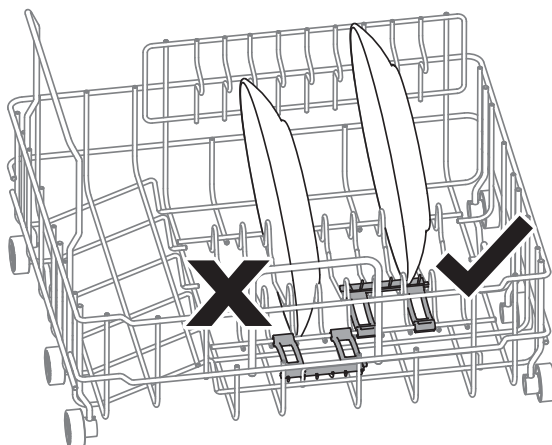
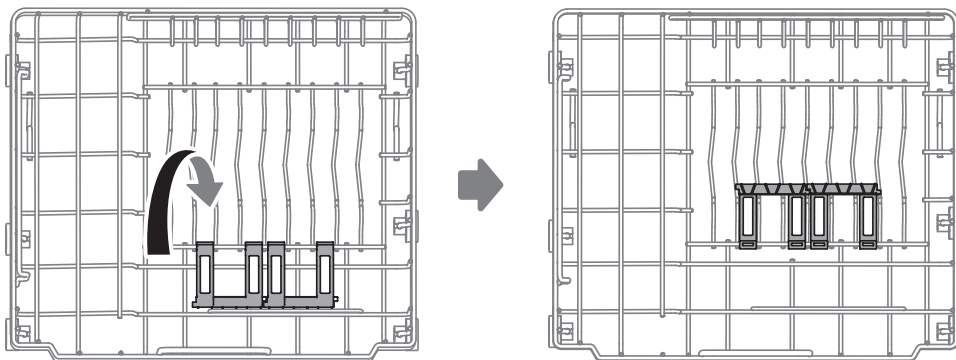

De korf vullen

Plaats het tafel- en kookgerei op een dergelijke wijze zodat deze niet door de waterstraal verplaatst kunnen worden.

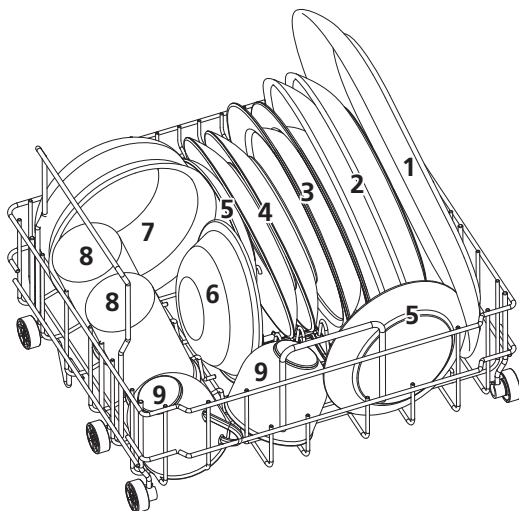

Nr.	Item
1	Soep bord
2	Melamine schaal
3	Melamine dessertbord
4	Dessertbord
5	Dessert schaal
6	Mok
7	Glas
8	Kop
9	Schotel

Loading the Cutlery Basket

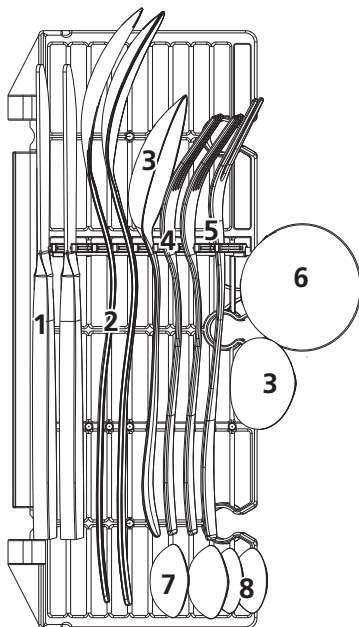

Nr.	Item
1	Messen
2	Soeplepels
3	Theelepels
4	Dessertlepels
5	Vorken
6	Serveervorken
7	Sauslepel

Voor uw persoonlijke veiligheid en de beste schoonmaakprestaties, plaats het bestek als volgt in de korf :

Zet ze niet tegen elkaar aan.

Stop het bestek met de handgreep omlaag in de korf.

Maar plaats messen en andere oventieel gevaarlijke gebruiksvoorwerpen met deandgrepen omhoog.



WATERONTHARDER GEBRUIKEN

De hardheid van het water verschilt van gemeente tot gemeente. Hard water kan in de vaatwasmachine kalkafzetting op het serviesgoed veroorzaken. Dit apparaat is uitgerust met een waterontharder, die gebruik maakt van regenererzout dat specifiek ontworpen is om de mineralen uit het water te verwijderen.

OPGELET:

- Gebruik alleen regenererzout dat speciaal voor huishoudelijke vaatwasmachines is samengesteld.
- **Gebruik geen keukenzout omdat** dit niet-oplosbare stoffen bevat die het systeem van de waterontharder kunnen beschadigen.
- **Vul het zoutreservoir voordat u het vaatwasprogramma opstart.** Op deze wijze spoelt overtollige zoutoplossing onmiddellijk met het water weg. Langdurige aanwezigheid van zoutwater in het apparaat kan tot corrosie leiden.

Het zoutverbruik aanpassen

1. Nadat de vaatwasser is ingeschakeld, voert u de status van het aanpassen van het zoutverbruik in door  ingedrukt te houden totdat het display H3 aangeeft.
2. Druk herhaaldelijk op  om de instelling afhankelijk van uw waterhardheid aan te passen.
3. Druk op  om de instellingen te bevestigen.

WATERHARDHEID				Scherm	Zoutverbruik (gram / cyclus)
°dH	°fH	°Clarke	Mmol/l		
0 - 5	0 - 9	0 - 6	0 - 0,94	H1	0
6 - 11	10 - 20	7 - 14	1,0 - 2,0	H2	4
12 - 17	21 - 30	15 - 21	2,1 - 3,0	H3	8
18 - 22	31 - 40	22 - 28	3,1 - 4,0	H4	13
23 - 34	41 - 60	29 - 42	4,1 - 6,0	H5	20
35 - 55	61 - 98	43 - 69	6,1 - 9,8	H6	40

Fabrieksinstelling: H3

OPMERKING:

1 °dH=1,25 °Clarke= 1,78 °FH= 0,178 mmol/l

°dH: Duitse graden °FH: Franse graden °Clarke: Britse graden

Het zoutreservoir vullen

Vul het zoutreservoir bij wanneer het controlelampje voor zout bijvullen  brandt.

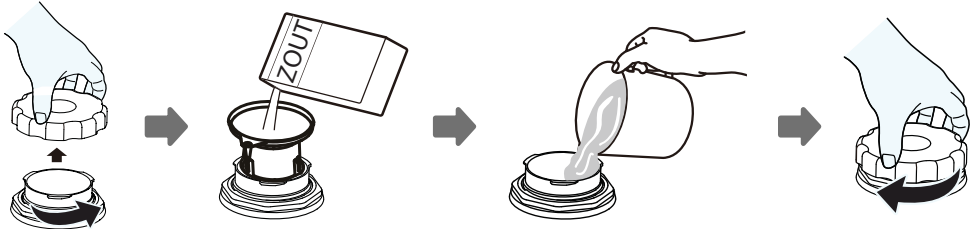

1. Verwijder de onderst korf en schroef de dop van het zoutreservoir los.
2. Voor de eerste vaatwascyclus, voeg 1 kg water in het zoutreservoir toe.
3. Stop het uiteinde van de (meegeleverde) trechter in het gat en voeg circa 0,13kg zout toe.
Het is normaal dat tijdens het toevoegen een kleine hoeveelheid water uit het zoutreservoir stroomt.
4. Schroef de dop opnieuw stevig vast.

OPMERKING: Het controlelampje  kan na het vullen van het zoutreservoir nog branden, afhankelijk van in welke mate het zout oplost.

VAATWASMIDDEL TOEVOEGEN

WAARSCHUWING!

- Correct gebruik van afwasmiddel
Gebruik uitsluitend vaatwasmiddel dat speciaal voor vaatwasmachines is gemaakt. Houd het vaatwasmiddel schoon en droog.
Doe geen poedervormig vaatwasmiddel in het vaatwasmiddelbakje voordat u de vaatwasmachine laat draaien.
- **Vaatwasmiddel voor vaatwasmachines is corrosief! Houd het buiten bereik van kinderen.**



Geconcentreerd vaatwasmiddel

Op basis van hun chemische samenstelling, kunnen vaatwasmiddelen in twee basistypen worden ingedeeld :

- Conventionele, alkalische vaatwasmiddelen met bijtende componenten.
- Laag alkalische geconcentreerde vaatwasmiddelen met natuurlijke enzymen.

Het gebruik van het ECO-vaatwasprogramma in combinatie met geconcentreerde vaatwasmiddelen is beter voor het milieu en is goed voor uw vaat.

Vaatwastabletten

Vaatwastabletten van verschillende merken lossen aan een verschillende snelheid op. Het is dus mogelijk dat bepaalde vaatwastabletten in korte programma's niet volledig oplossen waardoor hun volledig schoonmaakvermogen niet wordt ontwikkeld. Gebruik daarom alleen lange programma's wanneer u vaatwastabletten gebruikt zodat alle resten van het vaatwasmiddel verwijderd worden.

Vaatwasmiddel toevoegen









De plaats om vaatwasmiddel toe te voegen

- Vul de dispenser met vaatwasmiddel alvorens een wascyclus te starten en volg hierbij de instructies zoals vermeld in de "Tabel met vaatwascycli", anders kan het vaatwasmiddel vochtig worden en zal niet goed oplossen.
- Uw vaatwasmachine gebruikt minder vaatwasmiddel dan de traditionele vaatwasmachines. Gebruik over het algemeen een soeplepel vaatwasmiddel voor een normale waslading. Zwaarder vervuilde artikelen hebben meer vaatwasmiddel nodig.

Programma	Omschrijving van de cyclus		Vaatwasmiddel	Programma-duur (min)	Energie (kWh)	Water-verbruik
ECO (*EN50242)	Standaard cyclus voor normaal verontreinigde ladingen zoals potten, borden, glazen en licht verontreinigde pannen	Wassen (55°C) Spoelen Spoelen (70°C) Drogen	6 g	155	0,43	6 L
	Voor het ontsmetten van uw borden en glaswerk. Handhaaf een watertemperatuur van ongeveer 72°C.	Wassen (70°C) Spoelen Spoelen (72°C) Drogen	6 g	115	0,59	6 L
	Voor het wassen van ernstig verontreinigd servies met of zonder vastgekoekte etensresten	Wassen (62°C) Spoelen Spoelen (70°C) Drogen	6 g	160	0,58	6 L
	Voor licht verontreinigd servies en glas	Wassen (50°C) Spoelen Spoelen (65°C) Drogen	6 g	85	0,38	6 L
	Voor normaal verontreinigde ladingen die snel moeten worden gewassen	Wassen (55°C) Spoelen Spoelen (65°C) Drogen	6 g	58	0,39	6 L
	Een kortere wasbeurt voor licht verontreinigde ladingen die niet hoeven te worden gedroogd	Wassen (50°C) Spoelen Spoelen (60°C)	6 g	29	0,29	6 L
	Voor een doeltreffende reiniging van de vaatwasmachine	Wassen (60°C) Spoelen Spoelen (70°C)	6 g	65	0,43	6 L

OPMERKING:

(*EN 50242): Dit programma is de testcyclus. De informatie voor de vergelijkingstest is in overeenstemming met EN 50242.

Programma	Omschrijving van de cyclus		Vaatwasmiddel	Programma- duur (min)	Energie (kWh)	Water- verbruik
ECO (*EN60436)	Standaard cyclus voor normaal verontreinigde ladingen zoals potten, borden, glazen en licht verontreinigde pannen	Wassen (55°C) Spoelen Spoelen (70°C) Drogen	11 g	155	0,43	6 L
	Voor het ontsmetten van uw borden en glaswerk. Handhaaf een watertemperatuur van ongeveer 72°C.	Wassen (70°C) Spoelen Spoelen (72°C) Drogen	11 g	115	0,59	6 L
	Voor het wassen van ernstig verontreinigd servies met of zonder vastgekoekte etensresten	Wassen (62°C) Spoelen Spoelen (70°C) Drogen	11 g	160	0,58	6 L
	Voor licht verontreinigd servies en glas	Wassen (50°C) Spoelen Spoelen (65°C) Drogen	11 g	85	0,38	6 L
	Voor normaal verontreinigde ladingen die snel moeten worden gewassen	Wassen (55°C) Spoelen Spoelen (65°C) Drogen	11 g	58	0,39	6 L
	Een kortere wasbeurt voor licht verontreinigde ladingen die niet hoeven te worden gedroogd	Wassen (50°C) Spoelen Spoelen (60°C)	11 g	29	0,29	6 L
	Voor een doeltreffende reiniging van de vaatwasmachine	Wassen (60°C) Spoelen Spoelen (70°C)	11 g	65	0,43	6 L

OPMERKING:

(*EN 60436): Dit programma is de testcyclus. De informatie voor de vergelijkingstest is in overeenstemming met EN 60436.







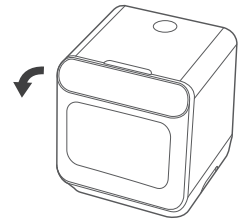

- Het ecoprogramma geschikt is voor het reinigen van normaal bevuild tafelgerei, dat het voor dit gebruik het meest efficiënte programma is wat betreft het gecombineerde energie- en waterverbruik, en dat het wordt gebruikt om na te gaan of de EU-regelgeving inzake ecologisch ontwerp wordt nageleefd.
- Op energie en water wordt bespaard wanneer de huishoudelijke afwasmachine wordt gevuld tot de door de fabrikant opgegeven capaciteit.

- Het handmatig voorspoelen van tafelgerei tot meer water- en energieverbruik leidt en niet wordt aanbevolen.
- Wanneer een huishoudelijke afwasmachine wordt gebruikt volgens de instructies van de fabrikant, deze in de gebruiksfase doorgaans minder energie en water verbruikt dan wanneer het tafelgerei met de hand wordt gewassen.
- De waarden voor andere programma's dan het ecoprogramma louter indicatief zijn.



EEN WASCYCLUS STARTEN

1. Draai de waterkraan open.
2. Open de deur van de vaatwasmachine.
3. Kijk de filters na.
 - Zorg dat deze schoon en goed ingezet zijn. Zie de sectie "Reiniging en onderhoud".
4. Controleer of er zout aanwezig is.
5. Zet de vaat in de vaatwasmachine.
 - Controleer of de sproeiarm vrij kan draaien.
6. Giet de vereiste hoeveelheid vaatwasmiddel in de dispenser volgens de aanwijzingen in de tabel "Vaatwasprogramma's".
7. Duw de deur van de vaatwasmachine stevig dicht.
8. Druk op  om de vaatwasmachine in te schakelen.
9. Selecteer het gewenste wasprogramma door op de programmaknop te drukken.





	Hygiene 72°C-programma knop
	Intensieve programma knop
	ECO-programma knop
	Glazenprogramma knop
	Zelfreinigingsprogramma <ul style="list-style-type: none"> • Om dit programma te activeren, druk en houd de ECO en  knoppen 3 seconden ingedrukt.
	58min wasprogramma knop
	Snel wasprogramma knop

Vertragingstimer: De vertragingstimer stelt u in staat om de start van een vaatwasprogramma met 1 tot 24 uur uit te stellen.

Druk herhaaldelijk op  /  totdat de gewenste uitgestelde starttijd op het scherm wordt weergegeven, bijv. H:03 voor een uitgestelde tijd van 3 uur.

Druk nadat de uitsteltimer is ingesteld op  om de functie te activeren.

Om de uitgestelde start te annuleren, druk op  om te annuleren en druk vervolgens herhaaldelijk op  totdat "H:00" op het scherm wordt weergegeven.

10. Druk op  om de vaatwasmachine te starten.

- Het watertoevoer waarschuwingssymbool  wordt na 1-2 minuten weergegeven wanneer de kraan niet werd opengedraaid.

11. Om de werking te hervatten, schakel eerst de vaatwasmachine uit, draai de kraan open en schakel de vaatwasmachine opnieuw in door de deur dicht te maken. Of open de kap en giet handmatig water in de vaatwasmachine.

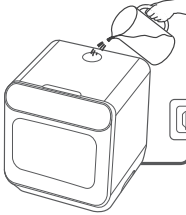

A.
Verwijder de dop om water aan het reservoir toe te voegen.

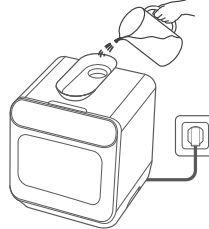

B.
Verwijder de dop en maak vervolgens het waterbakje vast aan de bovenkant van de vaatwasmachine. Giet water in het reservoir. Giet water in het reservoir.

12. Aan het einde van het programma, gaat de zoemer af en stopt de vaatwasmachine.

13. Wacht circa 15 minuten voordat u de deur van de vaatwasmachine opent om brandwonden te voorkomen.

14. Leeg de vaatwasmachine.

WAARSCHUWING!

- De vaatwascyclus start niet wanneer de deur van de vaatwasmachine open staat of niet stevig is gesloten.
- Open de deur niet terwijl de vaatwasmachine werkt omdat heet water uit het apparaat kan worden gestoten, wat brandwonden kan veroorzaken.

Vaat toevoegen

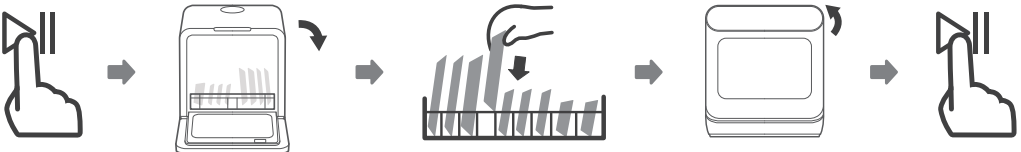

1. Druk op .

2. Open de deur lichtjes om de werking van de vaatwasmachine te stoppen, hierbij oplettend voor ontsnappende stoom.

3. Eenmaal de sproeiarm niet langer werkt, open de deur volledig.

4. Stop de bijkomende vaat in de vaatwasmachine.

5. Sluit de deur.

6. Druk op  en de werking wordt hervat.

Tijdens de werking een ander vaatwasprogramma kiezen

U kunt het vaatwasprogramma wijzigen als de vaatwasmachine gedurende slechts een korte periode in werking is. Zo niet, kan het afwasmiddel reeds zijn vrijgegeven en het apparaat reeds het waswater hebben afgevoerd. In dit geval moet de cyclus opnieuw worden gestart.

1. Druk op .

2. Druk en houd de gewenste programmaknop langer dan 3 seconden ingedrukt om het apparaat in stand-by te zetten.

Het scherm geeft “-:-” weer.

3. Selecteer een nieuw programma door op de gewenste programmaknop te drukken.

4. Druk op \triangleright om het nieuw programma te starten.

De kinderslotfunctie

De kinderslotfunctie van uw vaatwasser voorkomt het ongewenst wijzigen van het programma en vermijdt dat kinderen met de bedieningsknoppen spelen wanneer het apparaat in werking is.

Om deze functie te activeren, druk en houd — en + tegelijkertijd ingedrukt totdat het controlelampje  brandt.

Om deze functie te deactiveren, druk en houd dezelfde twee knoppen tegelijkertijd ingedrukt totdat het controlelampje  dooft.

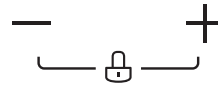

Geforceerd leegmaken

U kunt in stand-by de „Hygiene“ knop en „Rapid“ (snel) knop 3 seconden ingedrukt houden om het waterreservoir leeg te maken.

REINIGING EN ONDERHOUD

- Voor reiniging, schakel het apparaat altijd uit en haal de stekker uit het stopcontact.
- Gebruik geen schoonmaaksprays omdat hierdoor vloeistof in het deurslot en de elektrische onderdelen terecht kan komen.
- Gebruik geen agressieve schoonmaakmiddelen of schuursponsje, ze kunnen krassen op de buitenkant achterlaten.

Uw vaatwasser reinigt de vaat door een mengsel van water en vaatwasmiddel (onder druk) tegen de bevulde oppervlakken te sproeien. Het water wordt via een draaiende sproeiarm in het apparaat gepompt, afgevoerd via een filter die etensresten en vuile deeltjes verwijdert en opnieuw doorheen de sproeiarm gepompt.

Het vuile water wordt aan het eind van iedere cyclus weggepompt en vervangen door schoon water (het aantal keren hangt af van de gebruikte cyclus).

OPMERKING:

Hard water heeft een negatieve invloed op de prestaties van uw vaatwasser. Hard water veroorzaakt ook „afzetting“ (een witte film) in uw vaatwasser en/of „kalk“ op de roestvrijstalen binnenwanden van de vaatwasser en het verwarmingselement dat zich in de zinkput onder het verwijderbare filterscherm bevindt.

Om dit zoveel mogelijk te voorkomen is het aanbevolen periodiek (minstens wekelijks) de binnenkant van de (lege) vaatwasser te spoelen/gebruiken met 1 kopje witte azijn.

De deur en de deurafdichting reinigen

Reinig de deurafdichtingen regelmatig met een zachte doek om etensresten te verwijderen. Tijdens het vullen van de vaatwasmachine kunnen er etens- en drankresten op de zijkant van de vaatwasmachinedeur druppelen. Dit oppervlak bevindt zich buiten de wasruimte en kan niet worden bereikt met water van de sproeiarmen. Veeg deze resten weg voordat de deur wordt gesloten.

De Filters reinigen

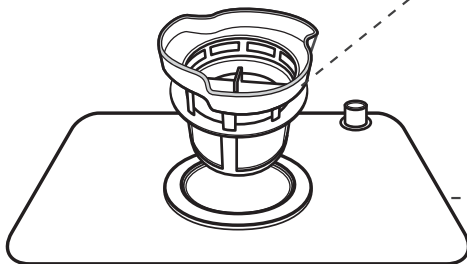

Fijne filter

Deze filter houdt vuil-en etensresten in de zinkputruimte vast en voorkomt dat het tijdens de wascyclus opnieuw op de vaat wordt afgezet.

Hoofdfilter

Etenresresten en vuil die door deze filter worden tegengehouden worden verpulverd door een speciale sproeier op de onderste sproeiarm en naar de afvoer weggespoeld.

De filters uit elkaar halen

Draai de fijne filter tegen de klok in om de filters van het apparaat los te maken.

Trek de hoofdfilter omhoog om uit te halen.

Spoel de fijne filter en hoofdfilter onder stromend water en reinig met een zachte borstel.

Maak de filters regelmatig schoon. Breng de hoofdfilter aan en plaats de fijne filter opnieuw terug door het met de klok mee vast te zetten.

OPGELET: Gebruik de vaatwasmachine nooit zonder de filters.

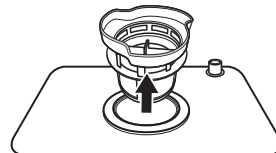

De sproeiarm reinigen

De sproeiarm kan eenvoudig worden afgehaald om de sproeigaten regelmatig te reinigen zodat mogelijke

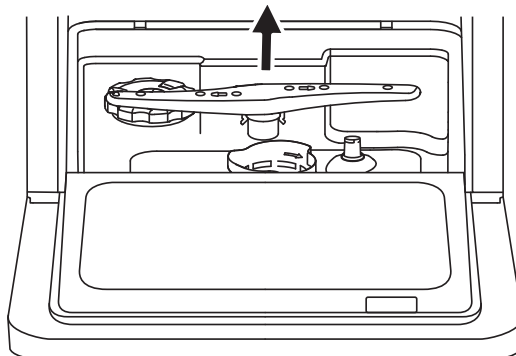

verstopping wordt voorkomen.

Trek de sproeiarm eruit om het te verwijderen.

Was de sproeiarm onder stromend water en maak ze weer vast.

Zorg ervoor dat de draaibeweging op geen enkele manier wordt verhinderd.

Voorzorgsmaatregelen tegen vorst

Tref vorstmaatregelen ter bescherming van de vaatwasmachine tijdens de winter. Ga na elke vaatwascyclus als volgt te werk:

1. Sluit de elektrische stroom naar de vaatwasmachine af.
2. Draai de watertoevoer dicht en ontkoppel de waterinlaatleiding van de waterklep.
3. Voer het water uit de inlaatslang en de waterklep af (gebruik een pot om het water op te vangen).
4. Sluit de waterinlaatslang opnieuw aan op de waterklep.
5. Verwijder de filter aan de bodem van de kuip en gebruik een spons om het water in de zinkput op te zuigen.

Na elke vaatwascyclus

Na elke vaatwascyclus, draai de watertoevoer naar het apparaat dicht en laat de deur op een kier, zodat vocht en geurtjes niet ingesloten worden.

Geen oplosmiddelen of agressieve schoonmaakmiddelen

Maak de buitenkant en rubber onderdelen van de vaatwasmachine niet schoon met oplosmiddelen of agressieve schoonmaakmiddelen. Gebruik alleen een doek en warm zeepwater.

Om vlekken aan de binnenkant van de machine te verwijderen, gebruik een doek bevochtigd in water met een beetje azijn of een schoonmaakmiddel specifiek voor vaatwasmachines.

Wanneer de machine langere tijd niet gebruikt zal worden

Het is aan te bevelen dat u een vaatwasprogramma met een lege vaatwasmachine draait en vervolgens de stekker uit het stopcontact haalt, de watertoevoer dicht draait en de deur van het apparaat een beetje open laat. Dit zal helpen om de deurafdichtingen langer mee te laten gaan en de vorming van geuren in het apparaat te voorkomen.

Het apparaat verplaatsen

Houd het apparaat in een verticale positie als u het wilt verplaatsen. Indien vereist kan de machine tevens op zijn achterzijde worden geplaatst.

De afdichtingen reinigen

Eén van de factoren die ervoor zorgen dat geuren in de vaatwasmachine worden gevormd, is voedsel dat in de afdichtingen gevangen blijft. Maak de afdichtingen regelmatig schoon met een vochtige spons om geurvorming te voorkomen.

PROBLEEMOPLOSSING

Alvorens met het servicecentrum contact op te nemen

Het bekijken van de tabellen op de volgende pagina's kan het contact opnemen met het servicecentrum overbodig maken.

Probleem	Mogelijke oorzaken	Mogelijke oplossing
De vaatwasmachine start niet.	Zekering gesprongen of de stroomonderbreker in werking gezet.	Vervang de zekering of reset de stroomonderbreker. Verwijder ander apparaat die zich op hetzelfde circuit van de vaatwasmachine bevindt.
	Voeding is niet ingeschakeld.	Zorg dat de vaatwasmachine is ingeschakeld en de deur juist is gesloten. Zorg dat de stekker in een stopcontact is gestoken.
	De deur is niet goed gesloten.	Sluit de deur goed.
Het water wordt niet uit de vaatwasmachine weggepompt	Een knik in de afvoerslang	Controleer de afvoerslang.
	Filter verstopt	Controleer de filters (zie "Het filtersysteem reinigen").
	Spoelbak verstopt	Controleer of de spoelbak leegloopt. Als dit niet het geval is, kunt u een loodgieter om advies vragen.
Schuim in de waskuip	Verkeerd vaatwasmiddel	Gebruik alleen vaatwasmiddel dat speciaal voor vaatwasmachines is samengesteld om schuimvorming te voorkomen. In dit geval, open de deur en laat het schuim verdampen. Giet 3,6 liter koud water in de bodem van de vaatwasmachine. Sluit de vaatwasmachinedeur en selecteer vervolgens een cyclus. De vaatwasmachine zal het water eerst afvoeren. Open de deur wanneer het water is afgevoerd en controleer of alle schuim is verdwenen. Herhaal indien nodig.
Vlekken op de binnenkant van de waskuip	U gebruikt een vaatwasmiddel dat kleurstof bevat.	Zorg ervoor dat het vaatwasmiddel zonder kleurstof is.
Witte film op de binnenwanden	Harde watermineralen.	Maak de binnenkant schoon met een vochtige spons en vaatwasmiddel en draag rubber handschoenen. Gebruik geen ander schoonmaakmiddel dan vaatwasmiddel om het risico op schuimvorming te voorkomen.
Roestvlekken op het bestek.	Het bestek is niet bestand tegen corrosie.	Was geen vaatwerk in de vaatwasmachine dat niet tegen corrosie is bestand.
	Het programma start na het toevoegen van regenererzout. Zoutresten zijn in de vaatwascyclus terecht gekomen.	Start altijd een vaatwasprogramma zonder vaatwerk na het toevoegen van zout.
	Schroef de dop van het zoutreservoir los.	Controleer of de dop stevig is vastgemaakt

De vaatwasmachine maakt veel lawaai.	De vaat rammelt tegen elkaar. De sproeiarmen botsen tegen de vaat.	Raadpleeg "De korven vullen" om de vaat te herschikken.
De vaat is niet schoon.	De vaat is niet goed gerangschikt.	Raadpleeg "De vaatwasmachine vullen".
	Het geselecteerde vaatwasprogramma is te licht.	Selecteer een intensiever programma. Raadpleeg "Vaatwasprogramma's".
	Onvoldoende of ongeschikt vaatwasmiddel gebruikt.	Gebruik meer vaatwasmiddel of probeer een ander.
	De sproeiarmen zijn belemmerd.	Herschik de vaat zo dat de sproeiarmen vrij kunnen draaien.
	De filters zijn niet schoon of niet correct ingezet.	Reinig en/of zet de filters correct in.
Troebel glaswerk	Combinatie van zacht water en teveel vaatwasmiddel.	Gebruik minder vaatwasmiddel als u zacht water hebt en kies de kortste vaatwascyclus voor het wassen van glaswerk.
Witte vlekken verschijnen op borden en glazen.	Gebieden met hard water kunnen kalkaanslag veroorzaken.	Voeg meer vaatwasmiddel toe.
De vaat is niet volledig droog.	Onjuiste schikking.	Raadpleeg "De vaatwasmachine vullen".
	Het verkeerde programma werd geselecteerd.	Kies een vaatwasprogramma met een lange wasduur.

Foutcodes

Codes	Betekenis	Mogelijke oorzaken	Mogelijke Oplossing
E1	Langere toevoertijd.	Kraan is niet open, of watertoevoer is belemmerd, of waterdruk is te laag.	Draai de kraan open. Controleer of de waterslang niet is geblokkeerd. Verhoog de invoerdruk van het water.
E3	Vereiste temperatuur is niet bereikt	Defect verwarmingselement	Neem contact op met de after-sales om het verwarmingselement te vervangen.
E4	Overstroming	Bepaalde delen van de vaatwasmachine lekken.	Neem contact op met de after-sales voor reparaties en reserve-onderdelen.

WAARSCHUWINGEN! Als het apparaat overstromt, draai de watertoevoer dicht alvorens met een reparateur contact op te nemen.

PRODUCTFICHE

De productfiche van deze vaatwasmachine is opgesteld in overeenstemming met EU-verordening nr. 1059/2010.

Merk	Moulinex studio
Model	MINID3SL
Nominale capaciteit (Standaard couverts)	2
Energie-efficiëntieklasse <i>Van A+++ (meest efficiënt) tot D (minst efficiënt)</i>	A
Jaarlijks energieverbruik (AEC) ❶	125kWh/annum
Energieverbruik (Et) van de standaard vaatwascyclus	0,434 kWh/cyclus
Stroomverbruik in uit-stand (P₀)	0,45 W
Stroomverbruik in stand-bymodus (P₁)	0,49 W
Jaarlijks waterverbruik (AWc) ❷	1680 liter
Droogefficiëntieklasse op een schaal tussen G (minst efficiënt) en A (meest efficiënt)	B
Standaard programma ❸	Eco 55°C
Programmaduur voor de standaard vaatwascyclus	155minuten
Duur van de stand Stand-by (T₁)	15 minuten
Geluidsvermogensniveau	58 dB(A) re 1 pW
Inbouwapparaat J/N	Nee
Afmetingen product (B x D x H mm)	420 x 435 x 465 mm
Nominale spanning/ frequentie	220-240 V~ 50 Hz
Nominaal vermogen	730-860 W
Waterdruk	0,04 –1 MPa

- ❶ Energieverbruik 125 kWh per jaar, gebaseerd op 280 standaard reinigingscycli door vulling van koud water en verbruik op lage vermogensmodi. Het werkelijk energieverbruik is afhankelijk van de gebruikswijze van het apparaat.
- ❷ Waterverbruik “1680” liter per jaar, gebaseerd op 280 standaard reinigingscycli. Het werkelijk waterverbruik is afhankelijk van de gebruikswijze van het apparaat.
- ❸ Het ‘standaard programma’ is het standaard reinigingsprogramma waar de informatie in het label en de fiche naartoe verwijst. Deze programma’s zijn geschikt voor het reinigen van normaal bevuild vaatwerk en is het meest efficiënte programma voor wat betreft het gecombineerd water- en energieverbruik.

PRODUCTINFORMATIEBLAD

Naam van de leverancier of het handelsmerk: Etablissements Darty & fils ©		Moulinex studio		
Adres van de leverancier: 129 Avenue Gallieni, 93140 Bondy, France				
Typeaanduiding: MINID3SL				
Algemene productparameters:				
Parameter	Waarde	Parameter	Waarde	
Nominale capaciteit ⁽¹⁾ (ps)	3	Afmetingen in cm	Hoogte	46.5
			Breedte	42.8
			Diepte	43.5
EEI ⁽¹⁾	61.9	Energie-efficiëntieklasse ⁽¹⁾	[F]	
Reinigingsprestatie-index ⁽¹⁾	1.13	Droogprestatie-index ⁽¹⁾	1.07	
Energieverbruik in kWh [per cyclus], gebaseerd op het ecoprogramma met toevoer van koud water. Het werkelijke energieverbruik hangt af van de manier waarop het apparaat wordt gebruikt.	0.446	Waterverbruik in liters [per cyclus], gebaseerd op het ecoprogramma. Het werkelijke waterverbruik hangt af van de manier waarop het apparaat wordt gebruikt en van de hardheid van het water.	6	
Programmaduur ⁽¹⁾ (h:min)	2:35	Type	vrijstaand	
Emissie van akoestisch luchtgeluid ⁽¹⁾ (dB(A) re 1 pW)	58	Emissieklasse voor akoestisch luchtgeluid ⁽¹⁾	[D]	
Uitstand (W)	0.49	Stand-bystand (W)	N.v.t	
Startvertraging (W) (indien van toepassing)	1.00	Netwerkgebonden stand-by (W) (indien van toepassing)	N.v.t	
Minimumduur van de door de leverancier geboden garantie: 2 jaar				
Aanvullende informatie:				
Link naar de website van de leverancier met de informatie zoals bedoeld in punt 6 van bijlage II bij Verordening (EU) 2019/2022 van de Commissie: www.vandenborre.be/ www.bcc.nl				

⁽¹⁾ van het ecoprogramma.



SERVICE VOOR REPARATIES EN RESERVEONDERDELEN

Demonteer of repareer het apparaat niet zelf om het risico op een elektrische schok of persoonlijk letsel te vermijden.









Voor professionele reparaties of het bestellen van reserveonderdelen, neem contact op met de klantenservice van FNAC DARTY.
Reserveonderdelen voor uw apparaten worden binnen 15 werkdagen na het ontvangen van de bestelling geleverd.

Opgelet!

Alle apparaten hebben een garantie van 2 jaar.

De garantie geldt niet voor schade veroorzaakt door een verkeerde installatie, ongeoorloofde wijziging, zelf uitgevoerde of niet professionele reparaties.

Neem contact met ons op:

 www.darty.com  0978 970 970 24 uur 7 dagen per week  129 Avenue Gallieni, 93140 Bondy, France	Vanden Borre <i>in alle vertrouwen</i> www.vandenborre.be  02 334 00 00 Open tot 18u  Slesbroekstraat 101 1600 Sint-Pieters-Leeuw Belgium	 www.bcc.nl  020 334 88 88 8u – 18u ma tot vr 9u – 17u za  Bellsingel, 61 1119 NT SCHIPHOL Netherlands
--	--	--

VERWIJDERING



Als verantwoordelijke handelaar dragen we zorg voor het milieu.

We moedigen u aan om de juiste verwijderingsprocedure voor uw apparaat en verpakkingsmateriaal te volgen. Dit draagt bij tot het behoud van de natuurlijke rijkdommen door deze te recyclen zodat zowel de menselijke gezondheid en het milieu worden beschermd.

Gooi dit apparaat en de verpakking weg in overeenstemming met de geldende wetgeving en voorschriften.

Aangezien dit apparaat elektronische componenten bevat moet het apparaat en toebehoren aan het einde van hun levensduur afzonderlijk van het huisafval worden weggegooid.

Neem contact op met uw gemeente voor informatie over afdanking en recycling.

Lever het apparaat in bij het inzamelpunt van uw gemeente voor recycling. Bij sommige inzamelpunten kunt u het apparaat gratis inleveren.

We verontschuldigen ons voor enig ongemak veroorzaakt door kleine inconsistenties in deze gebruikershandleiding, die kunnen ontstaan door productverbetering of -ontwikkeling.

Etablissements Darty & fils ©,
129 Avenue Gallieni, 93140 Bondy, France 24/11/2020